

A  
B  
C  
D  
E  
F  
G  
H  
I

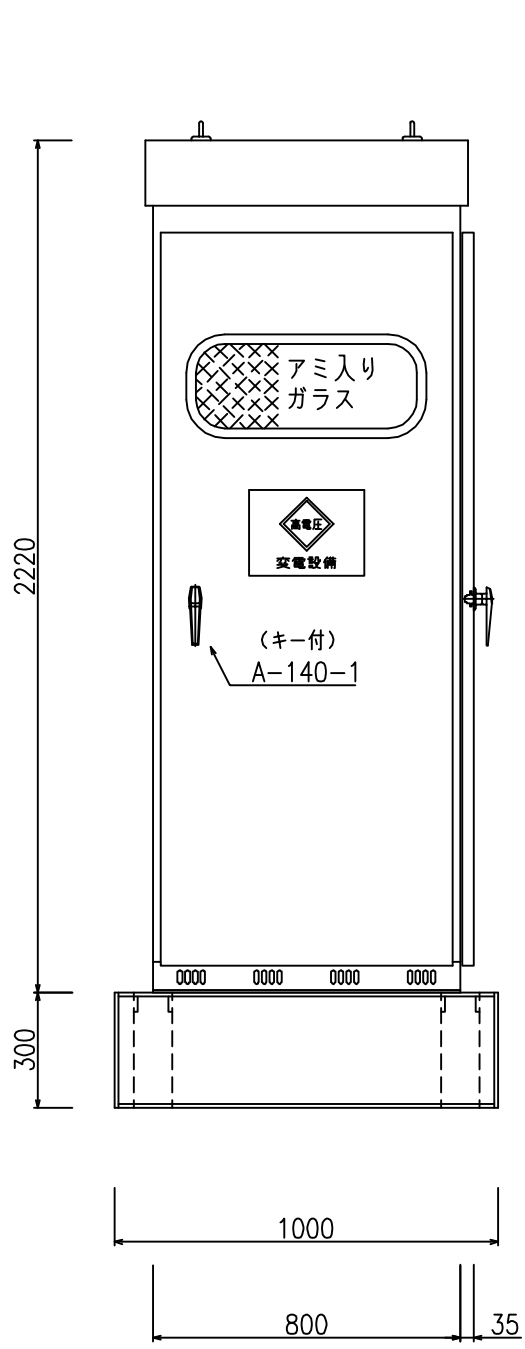

正面図

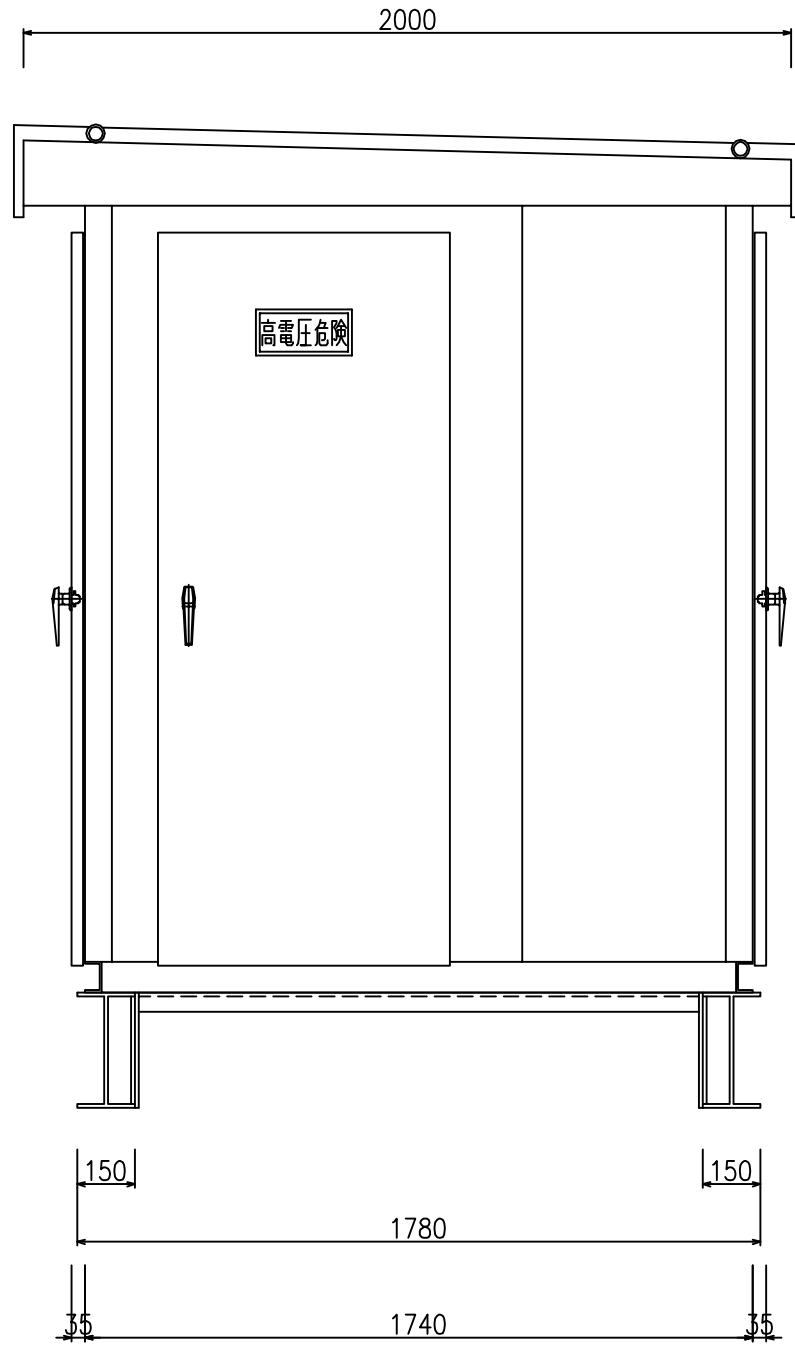

側面図

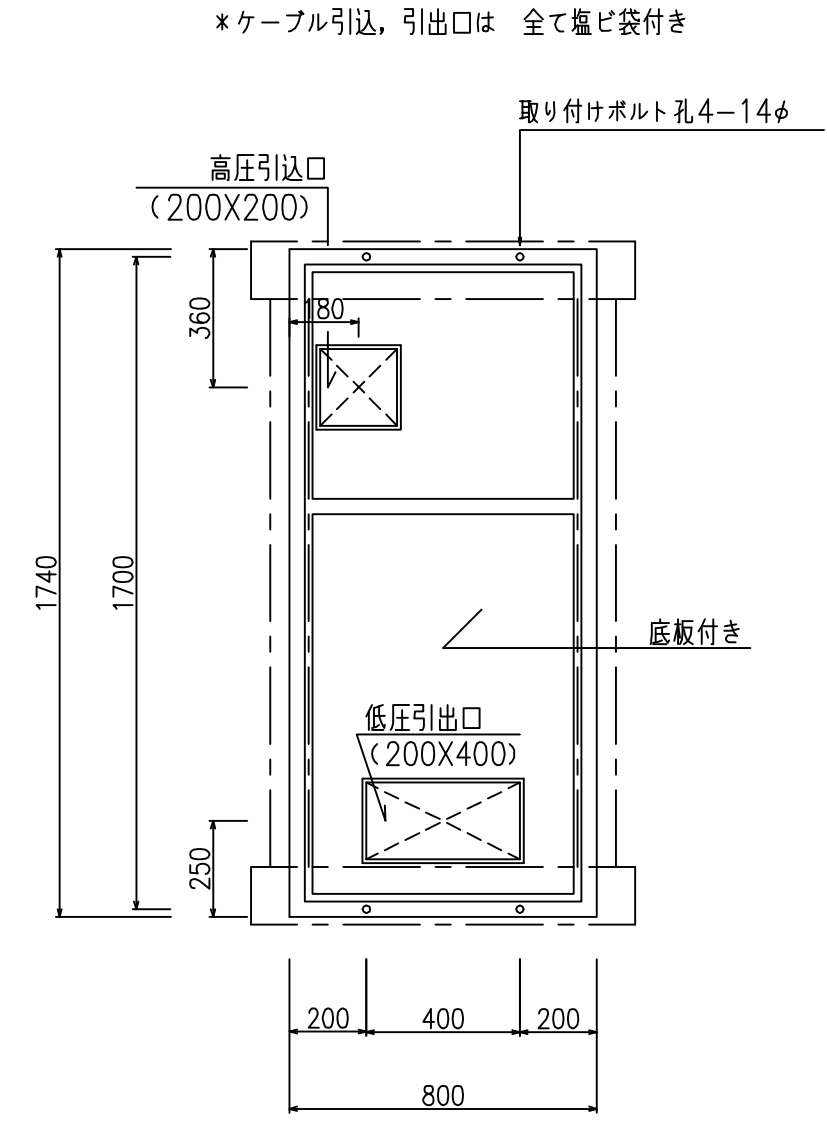

基礎図

正面

\*ケーブル引込, 引出口は 全て塩ビ袋付き

取り付けボルト孔4-14φ

ボックス仕様		塗装色	マンセル記号	数量	面
形式	屋外防水		N/7		
函体	SPC 2.3 t	名称	キュービクル外形・基礎図		
扉	SPC 2.3 t				
ベース	t	需要先			
品番					
古川電機製作株式会社		注文先	殿		
宮 設 製	縮尺	1/20	F- 1_8-B (300H)		

A  
B  
C  
D  
E  
F  
G  
H  
I

\*ケーブル引込, 引出口は 全て塩ビ袋付き

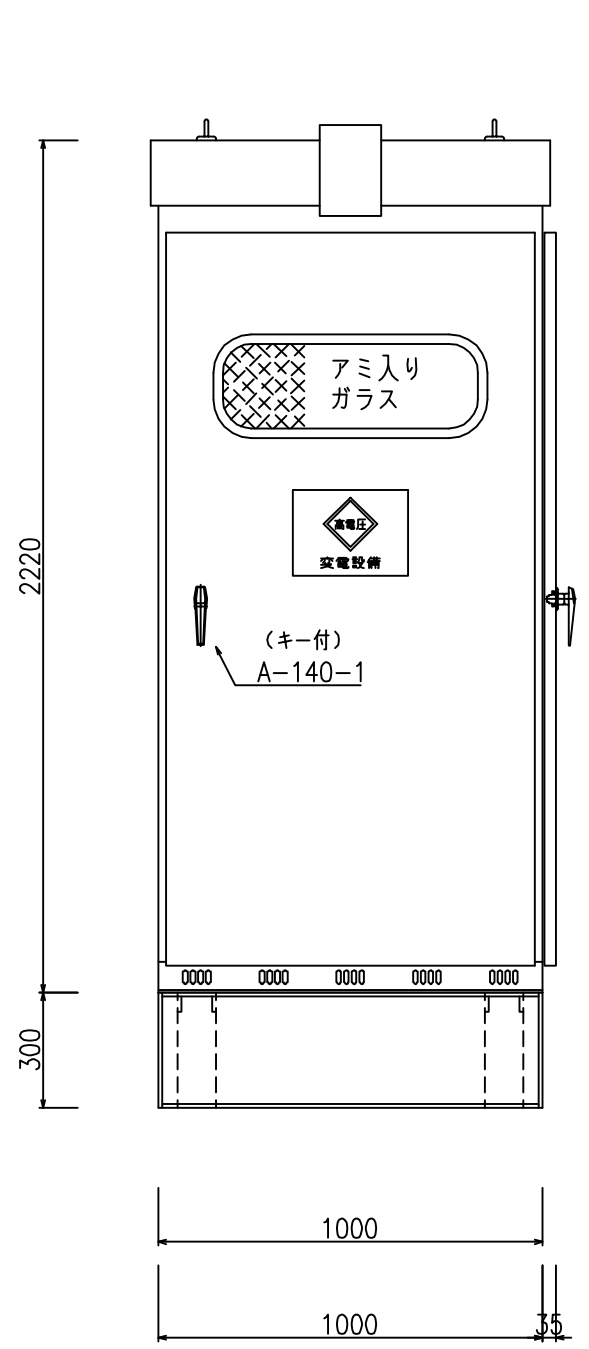

正面図

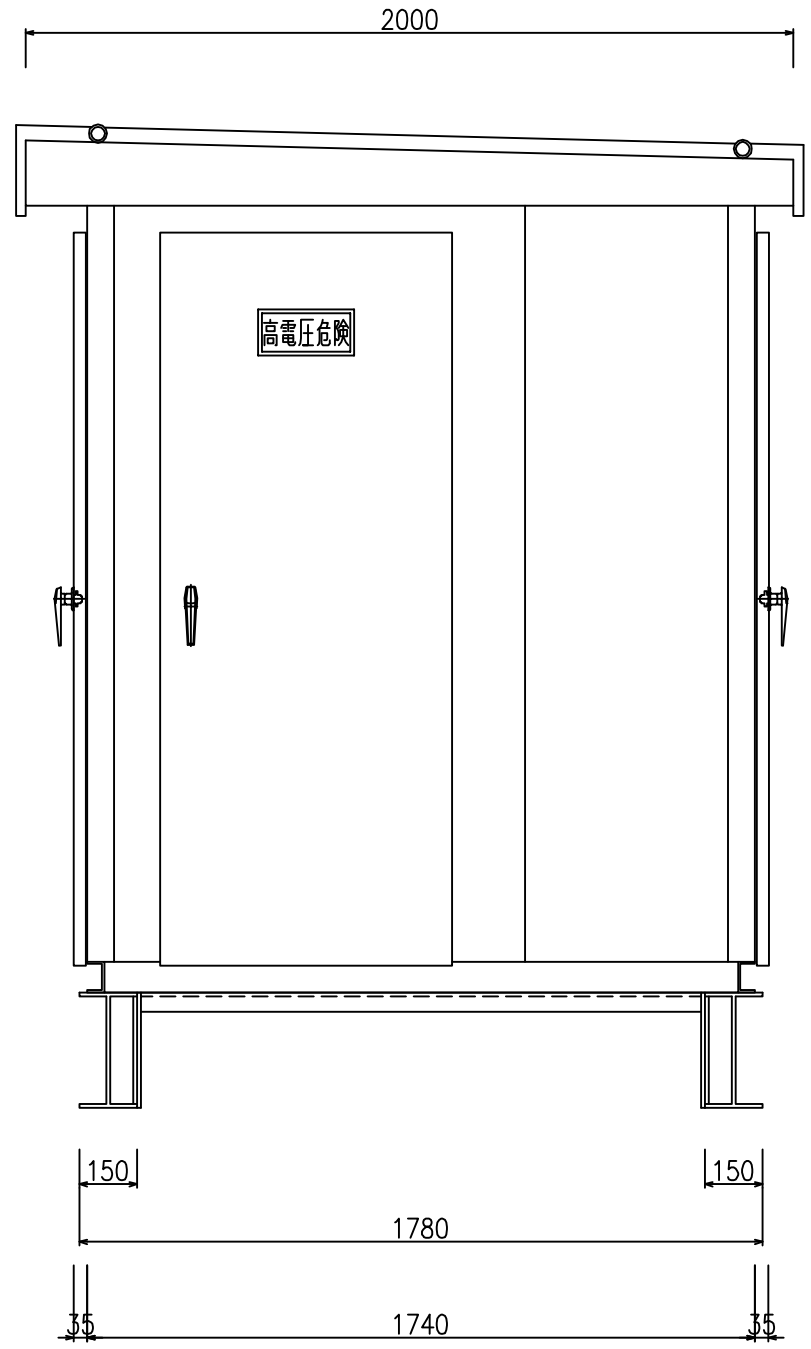

側面図

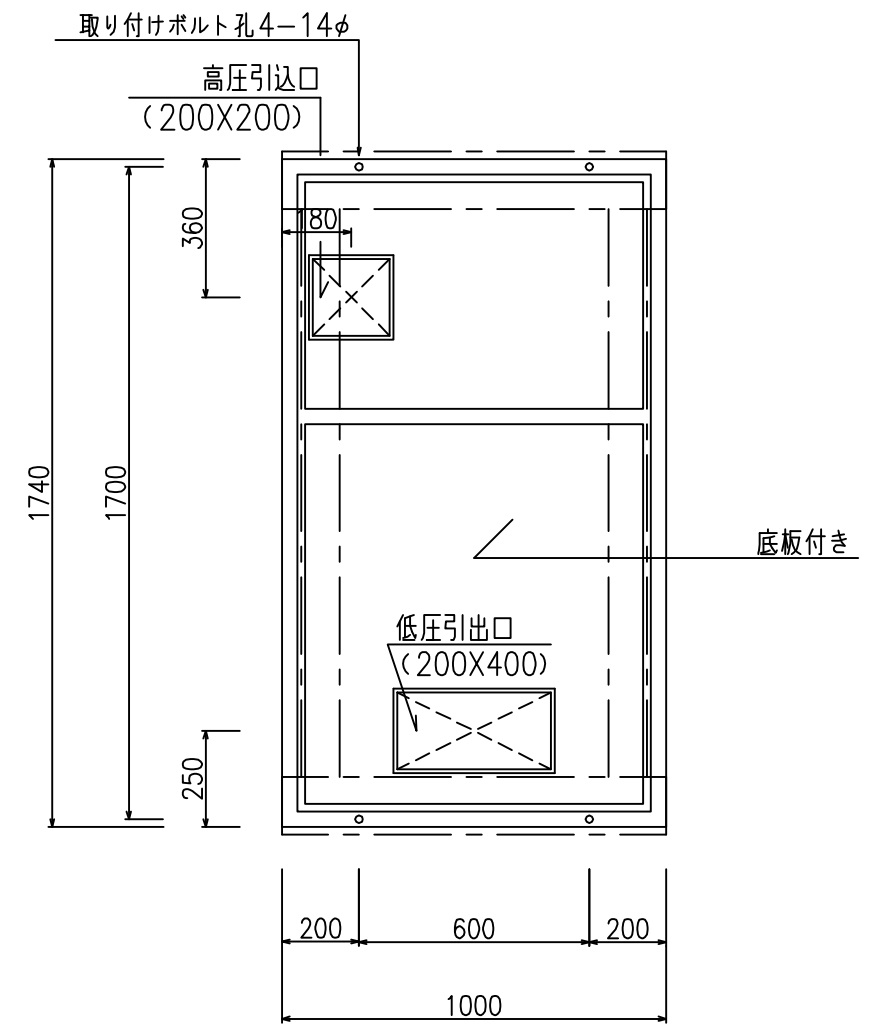

基礎図

正面

ボックス仕様		塗装色	マンセル記号	数量	面
形式	屋外防水			N/7	
函体	SPC 2.3 t	名称	キュービクル外形・基礎図		
扉	SPC 2.3 t				
ベース	t	需要先			
品番					
古川電機製作株式会社		注文先	殿		
宮 設 製	縮尺	1/20	F- 1_10-1 (300H)		

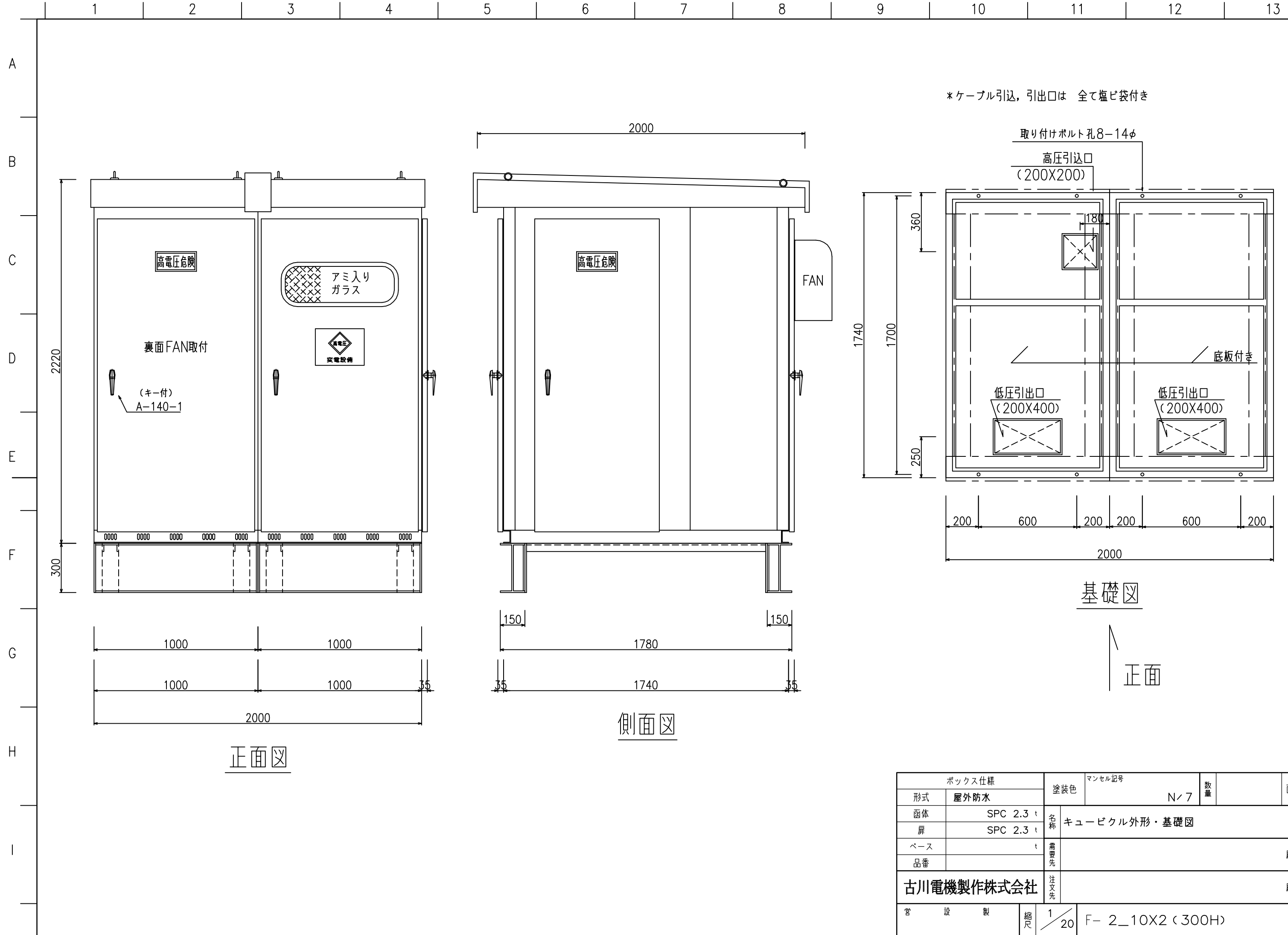

\*ケーブル引込, 引出口は 全て塩ビ袋付き

取り付けボルト孔8-14φ

高圧引込口  
(200X200)

180

底板付き

低圧引出口  
(200X400)

低圧引出口  
(200X400)

基礎図

正面

側面図

正面図

ボックス仕様		塗装色	マンセル記号	数量	面
形式	屋外防水		N/7		
函体	SPC 2.3 t	名称	キュービクル外形・基礎図		
扉	SPC 2.3 t				
ベース	t	需要先			
品番					
古川電機製作株式会社		注文先			
宮 設 製	縮尺	1/20	F- 2_10X2 (300H)		

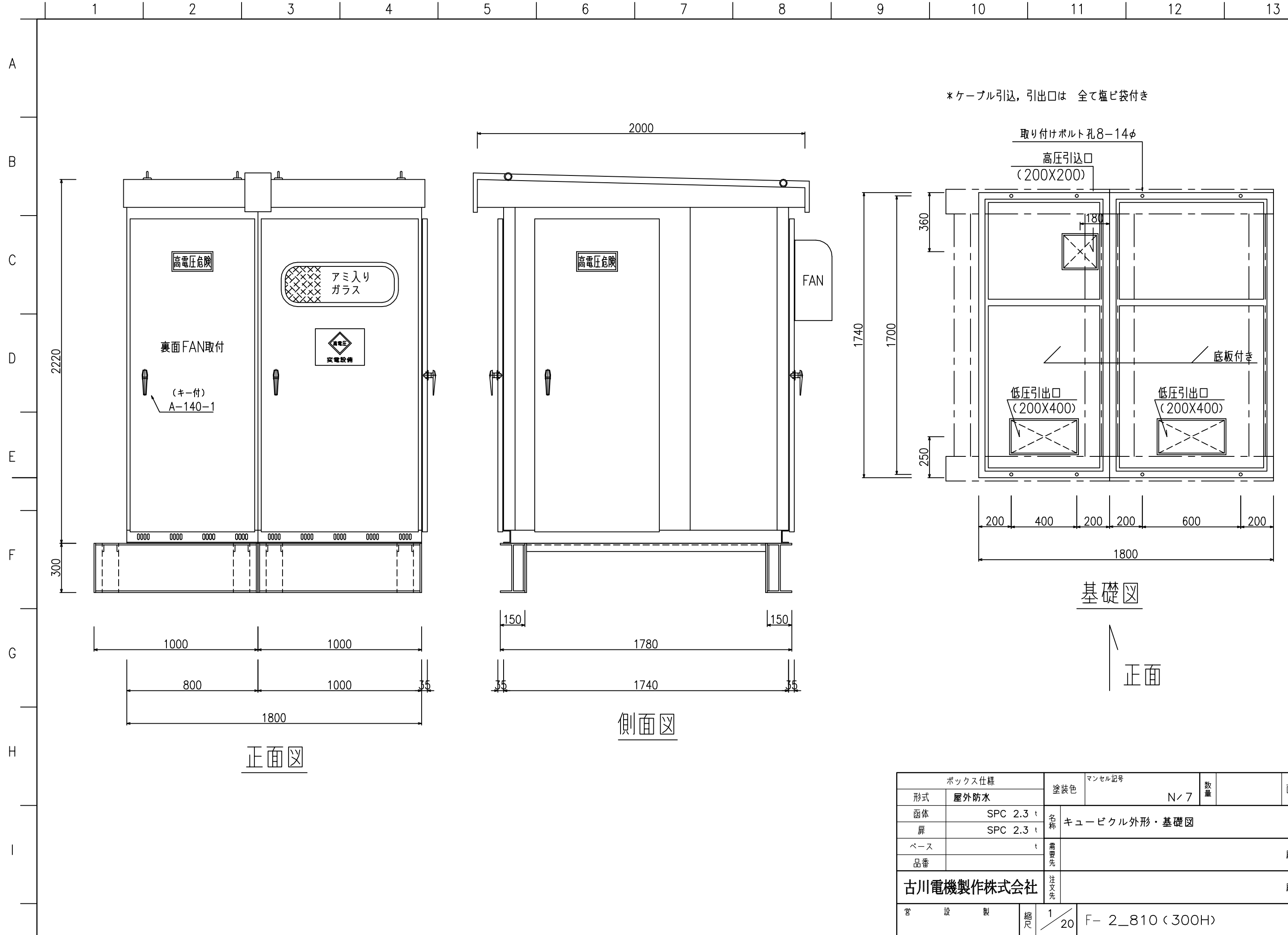

\*ケーブル引込, 引出口は 全て塩ビ袋付き

取り付けボルト孔8-14φ

高圧引込口  
(200X200)

180

底板付き

低圧引出口  
(200X400)

低圧引出口  
(200X400)

基礎図

正面

側面図

正面図

ボックス仕様		塗装色	マンセル記号	数量	面
形式	屋外防水			N/7	
函体	SPC 2.3 t	名称	キュービクル外形・基礎図		
扉	SPC 2.3 t				
ベース	t	需要先			
品番					
古川電機製作株式会社		注文先			
宮 設 製	縮尺	1/20	F- 2_810 (300H)		

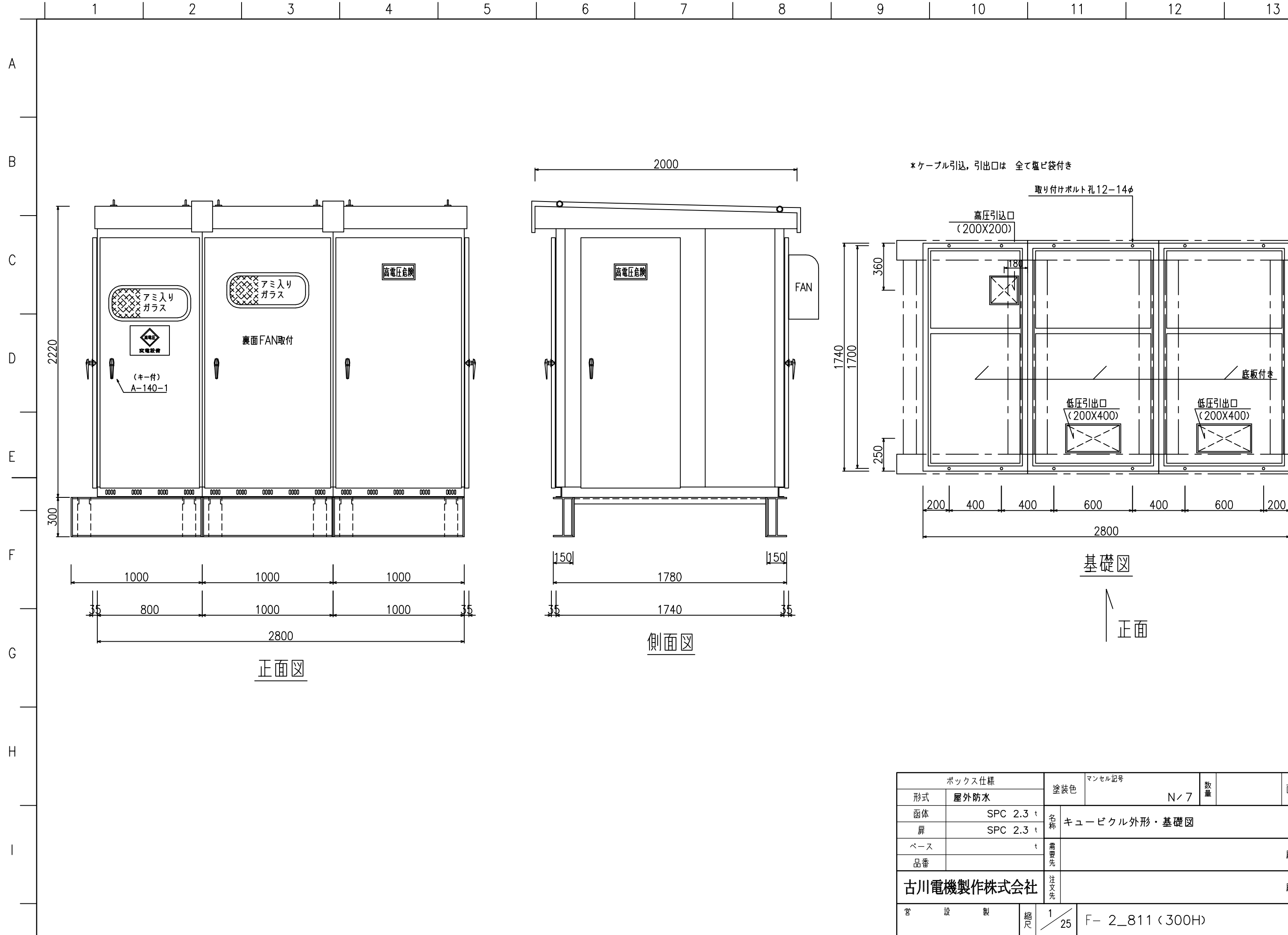

ボックス仕様		塗装色	マンセル記号	数量	面
形式	屋外防水			N/7	
函体	SPC 2.3 t	名称	キュービクル外形・基礎図		
扉	SPC 2.3 t				
ベース	t	需要先			
品番					
古川電機製作株式会社		注文先			
宮 設 製	縮尺	1/25	F- 2_811 (300H)		

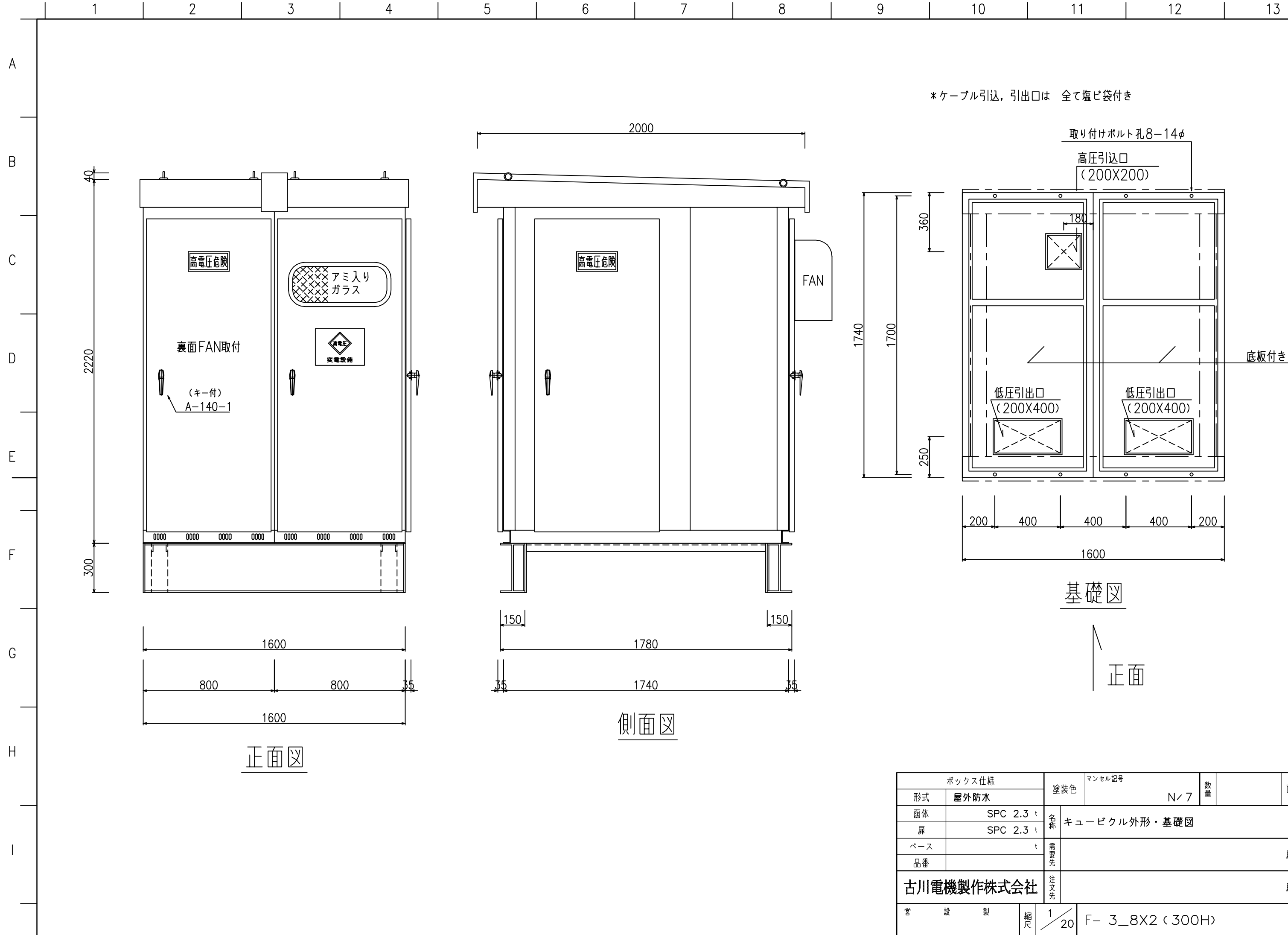

\*ケーブル引込, 引出口は 全て塩ビ袋付き

取り付けボルト孔8-14φ  
高圧引込口  
(200X200)

底板付き

基礎図

正面

正面図

側面図

ボックス仕様		塗装色	マンセル記号	数量	面
形式	屋外防水		N/7		
函体	SPC 2.3 t	名称	キュービクル外形・基礎図		
扉	SPC 2.3 t				
ベース	t	需要先			
品番					
古川電機製作株式会社		注文先			
宮 設 製	縮尺	1/20	F- 3_8X2 (300H)		

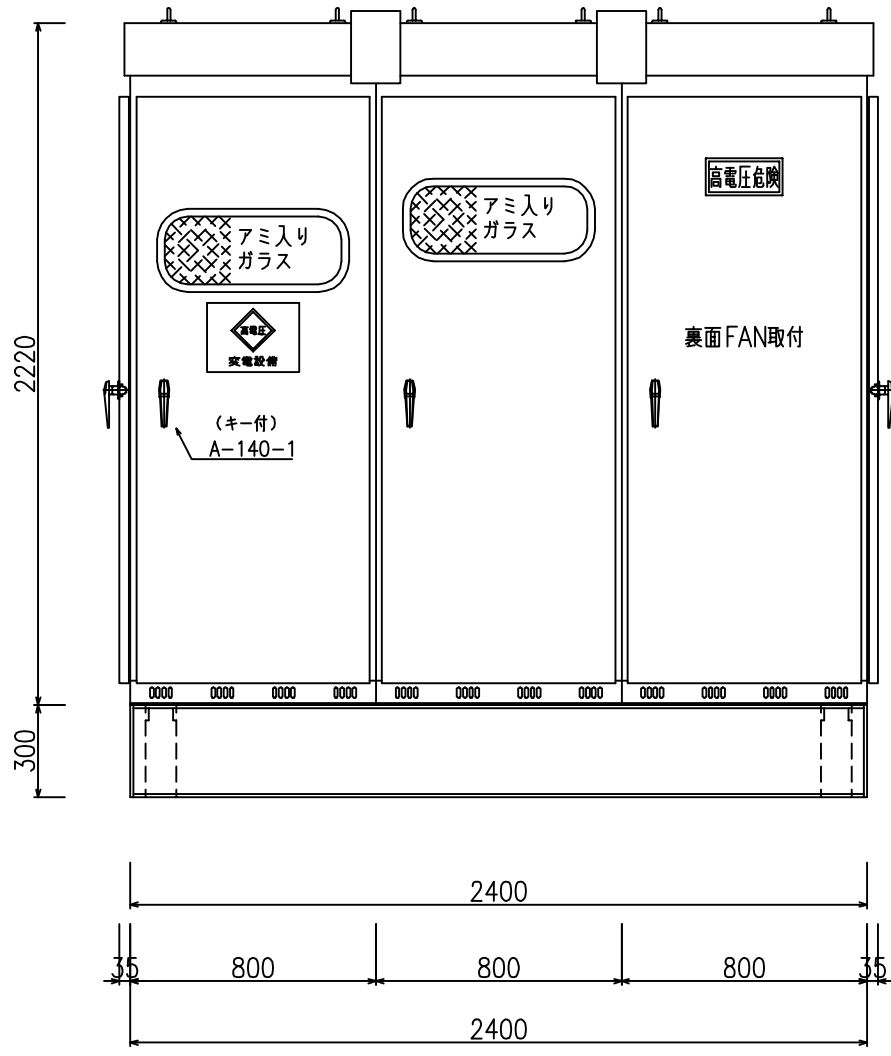

正面図

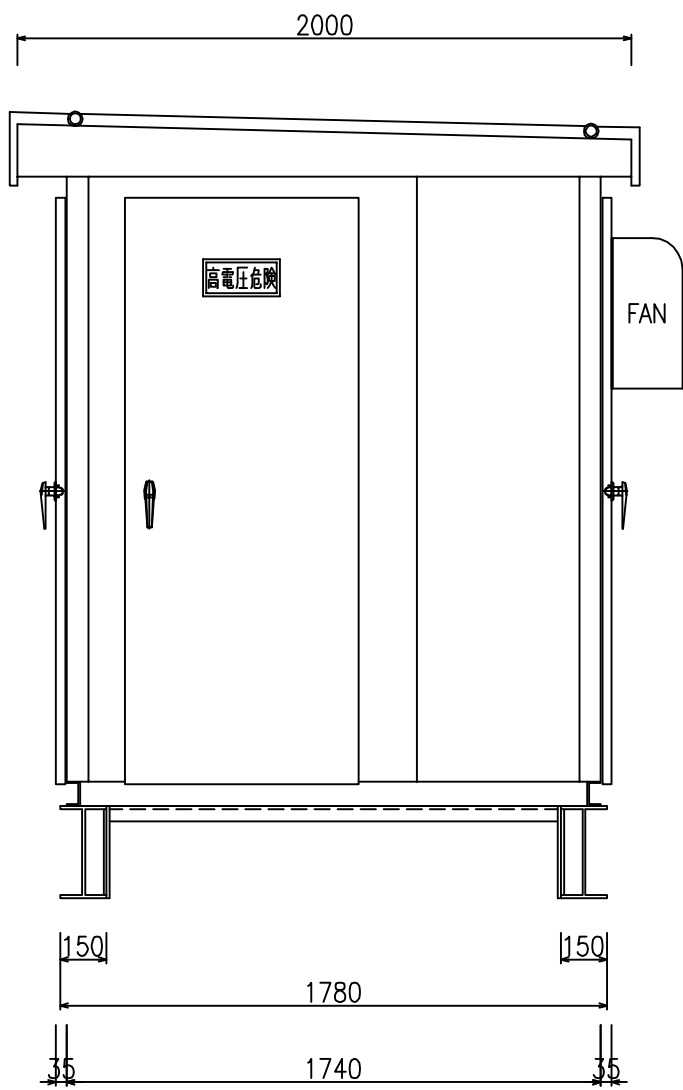

側面図

\*ケーブル引込, 引出口は 全て塩ビ袋付き

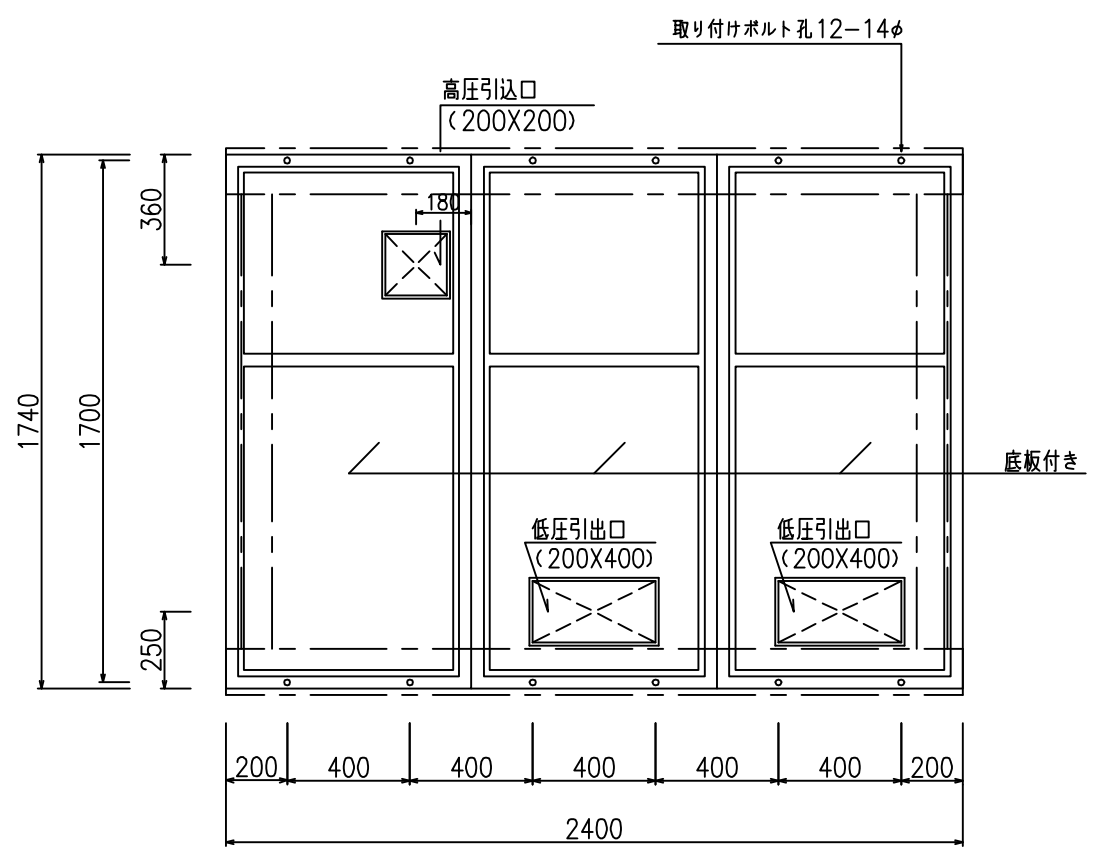

基礎図

正面

ボックス仕様		塗装色	マンセル記号	数量	面
形式	屋外防水			N/7	
函体	SPC 2.3 t	名称	キュービクル外形・基礎図		
扉	SPC 2.3 t				
ベース	t	需要先			
品番					
古川電機製作株式会社		注文先			
宮 設 製	縮尺	1/25	F- 3_8X3 (300H)		

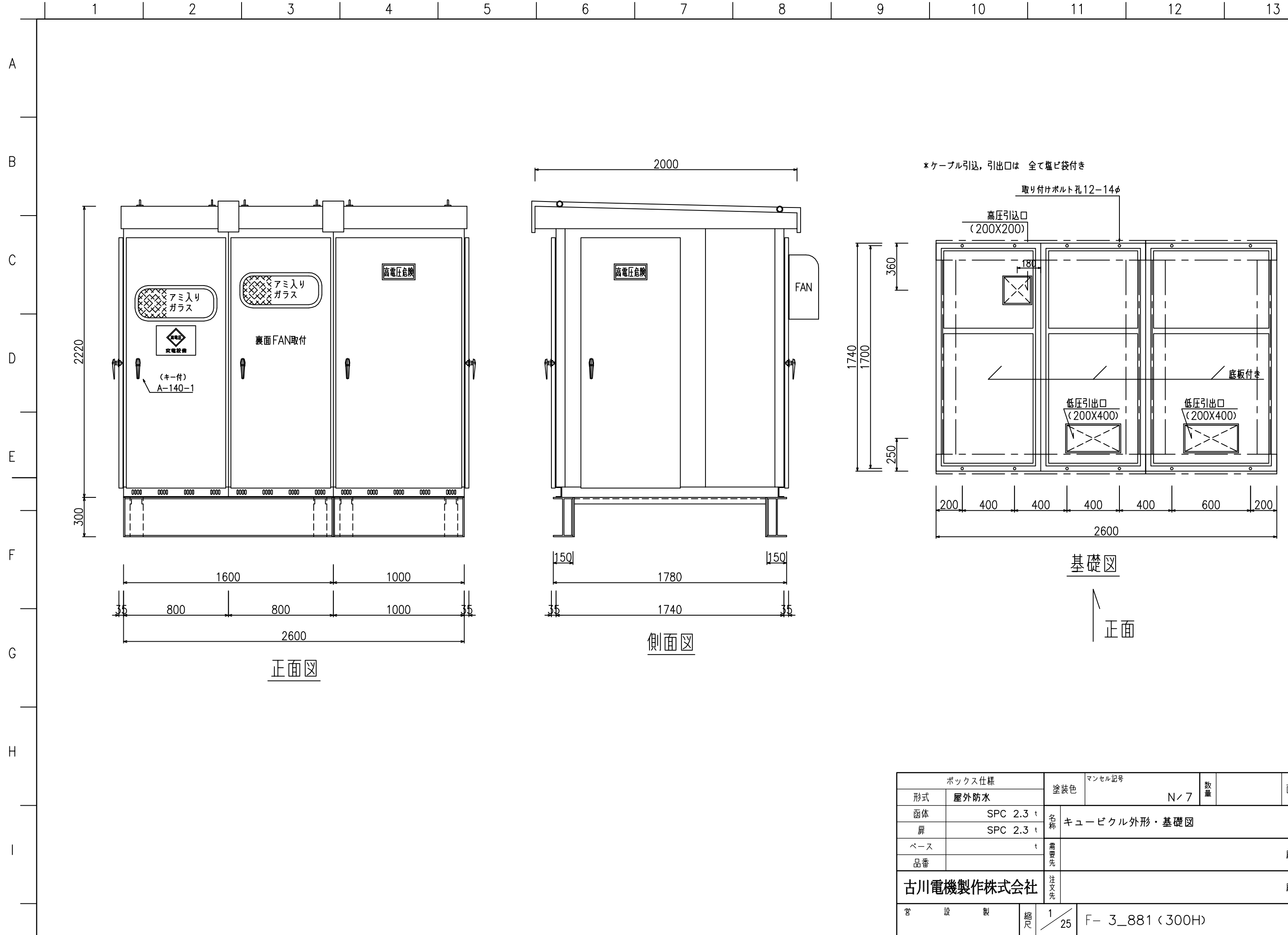

ボックス仕様		塗装色	マンセル記号	数量	面
形式	屋外防水		N/7		
函体	SPC 2.3 t	名称	キュービクル外形・基礎図		
扉	SPC 2.3 t				
ベース	t	需要先			
品番					
古川電機製作株式会社		注文先			
宮 設 製	縮尺	1/25	F- 3_881 (300H)		